

r. **Whiz[®]T**
Akustikplatte
aus Mineralwolle

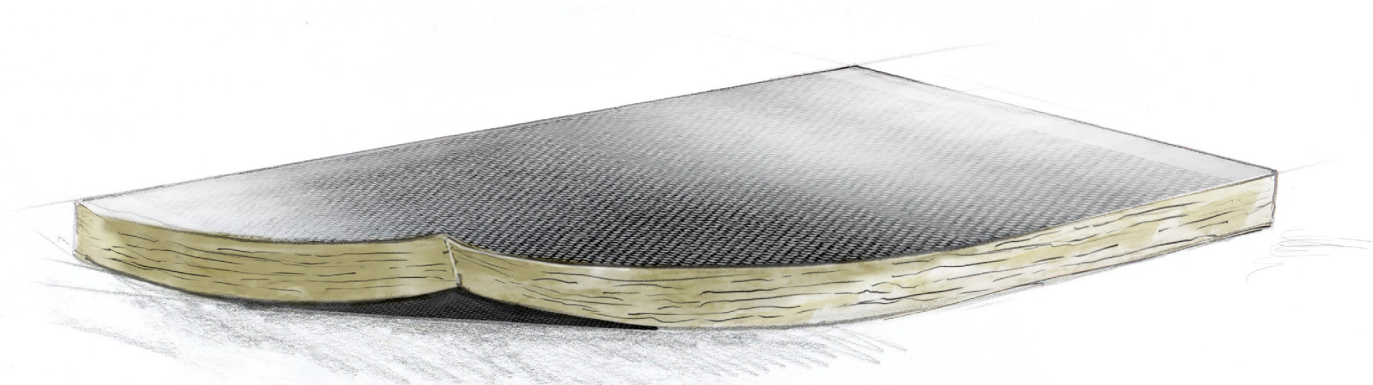

Energy to live



ROHHE[®]

Produkt

r. Whiz®T

ist eine Schalldämmplatte aus Mineralwolle, die mit einer speziellen gewebten Glasfaserkaschierung versehen ist. Die verwendete Mineralwolle hat hervorragende schalldämmende Eigenschaften. Die Anordnung der Mineralwollfasern und die innovative Methode der Gewebeverklebung sorgen für hohe Steifigkeit und garantieren konstante mechanische und schalldämmende Eigenschaften. Das verwendete Gewebe verhindert wirksam das Mitreißen von Fasern bei Luftströmungen von bis zu 35 m/s. Es ist außerdem mit einer speziellen Anti-Pilz-Beschichtung versehen, dank derer das Produkt die strengsten Hygieneanforderungen erfüllt.

Struktur der Kaschierung

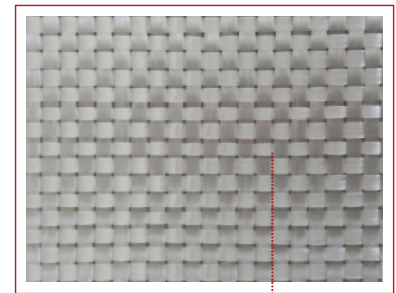

Gewebte Glasfaser

Kulissenschalldämpfer

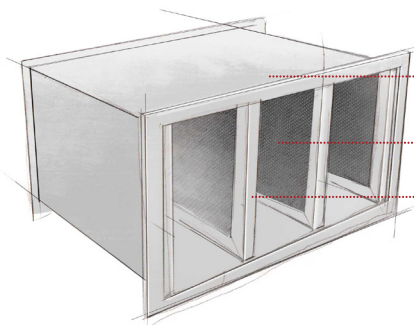

Rechteckiger Kulissenschalldämpfer

r. Whiz®T-Platte

äußeres Blendprofil "C"

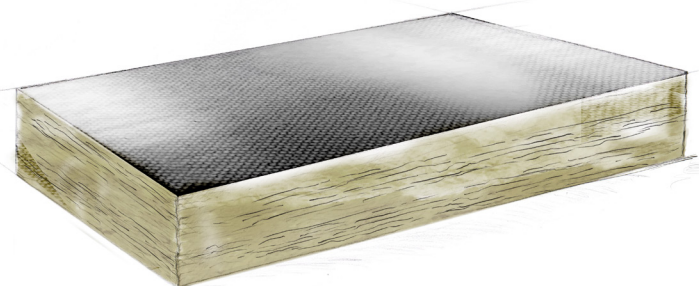

Schalldämmung des Lüftungskanals

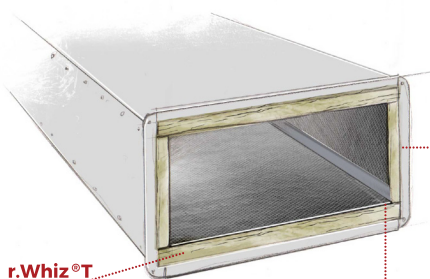

Rechteckiger Lüftungskanal

r. Whiz®T-Platte

Blendprofil "C"

senkrecht
Verbindungsprofil "Z"

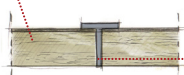

Verbindungsprofil "T"

Anwendung

r. Whiz®T

ist für die Schall-, Wärme-, Brand- und Anti-Kondensationsisolierung in Lüftungskanälen bestimmt. Das Produkt wird auch als schallabsorbierendes Element in Schalldämpfern und anderen lufttechnischen Geräten und Komponenten verwendet.

Höchste Schallabsorptionsklasse

Die **r.Whiz®T** Platten weisen sehr gute Schallabsorptionseigenschaften auf und sind als Produkte der höchsten Absorptionsklasse - Klasse A - klassifiziert.

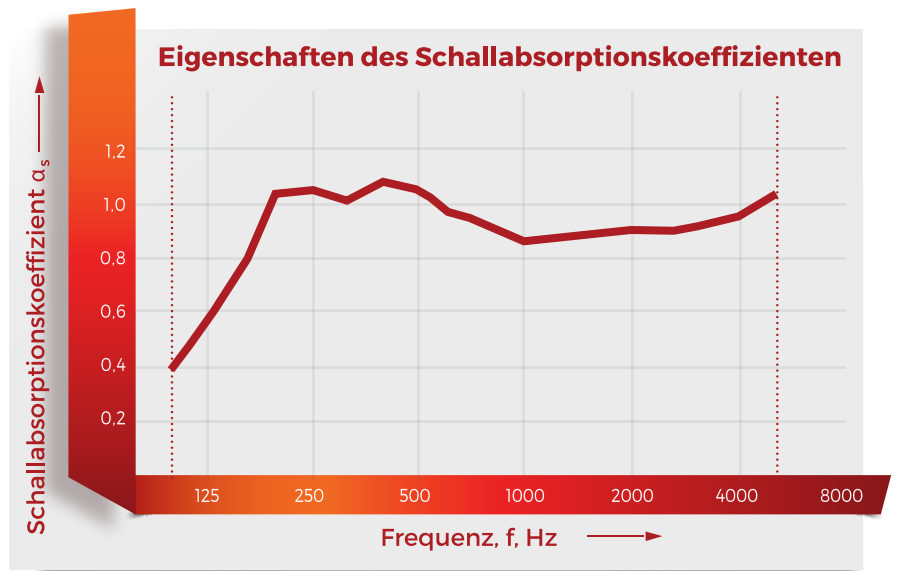
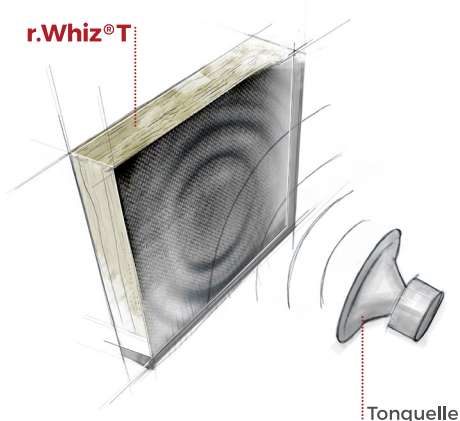

Abmessungen und Dichte

r. Whiz®T

ist in Dicken von 20 bis 200 mm und in drei Dichten erhältlich:

- r.Whiz®T3 - ca. 35 kg/m³
- r.Whiz®T5 - ca. 50 kg/m³
- r.Whiz®T8 - ca. 75 kg/m³

Das Angebot an Dicken erleichtert die Auswahl der optimalen Variante für das zu isolierende Bauteil, und die Wahl der richtigen Dichte sorgt für die richtigen Schalldämpfungseigenschaften und die richtige mechanische Steifigkeit.

Produktstruktur

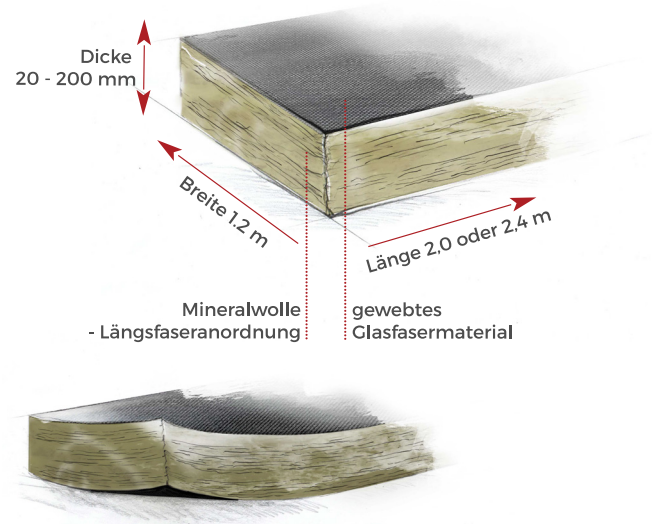

r.Whiz®T Platten sind auch mit einer beidseitigen Kaschierung erhältlich - Typ **r.Whiz®TD**.

Technische Informationen

KENNWERT

	WERT	EINHEIT	SYMBOL	NORM
Schallabsorptionsindex	0,95	-	α_w	EN ISO 11654
spezifischer Widerstand des Luftstroms	≥ 10	kPa·s/m ²	AF _{r,10}	EN ISO 9053-1
Brandverhaltensklasse	unbrennbar	Klasse	A2-s1, d0	EN 13501-1
Obere Anwendungsgrenztemperatur	250	°C	ST(+) ₂₅₀	EN 14706
Wasseraufnahme (kurzfristig)	≤ 1	kg/m ²	WS1	EN 13472
Dickentoleranz	-1% lub -1mm/+3mm	% lub mm	T5	EN 13467

CE-Produktcode	MW-EN 14303-T5-ST(+) ₂₅₀ -WS1-AW0,95
Produktnorm	PN-EN 14303:2009+A1:2013
Produktdokumente	www.rohhe.de/dokumente



Verpackung

Die **r.Whiz®T** - Platten werden 1,2 m hoch auf einer Holzpalette gestapelt. Alle Kanten sind mit Schutzecken geschützt und die Oberseite ist mit einer festen Zwischenlage gedeckt, die das Stapeln der Paletten ermöglicht. Die Paletten werden durch robuste LDPE-Hauben geschützt und zusätzlich mit Stretchfolie umwickelt. Die gewählte Art der Verpackung schützt das Produkt zuverlässig vor Schmutz und mechanischen Beschädigungen, die während des Transports, der Lagerung und der Lagervorgänge auftreten können.

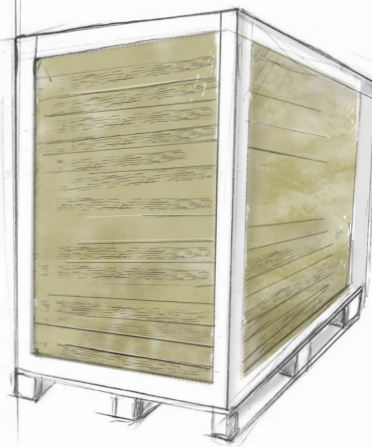

Januar 2025

Abmessungen und Mengen - Whiz®T5 und Whiz®T8

DICKE	BREITE	LÄNGE	MENGE AUF DER PALETTE	MENGE AUF DER PALETTE	PALETTENHÖHE
mm	mm	mm	Stk	m ²	m
20	1200	2400	60	172,80	1,2
30	1200	2400	40	115,20	1,2
50	1200	2400	24	69,12	1,2
80	1200	2400	15	43,20	1,2
100	1200	2400	12	34,56	1,2
150	1200	2400	8	23,04	1,2
200	1200	2400	6	17,28	1,2

Abmessungen und Mengen - Whiz®T3

DICKE	BREITE	LÄNGE	MENGE AUF DER PALETTE	MENGE AUF DER PALETTE	PALETTENHÖHE
mm	mm	mm	Stk	m ²	m
20	1200	2000	60	144,00	1,2
30	1200	2000	40	96,00	1,2
50	1200	2000	24	57,60	1,2
80	1200	2000	15	36,00	1,2
100	1200	2000	12	28,80	1,2
150	1200	2000	8	19,20	1,2
200	1200	2000	6	14,40	1,2

ROHHE-Partner:

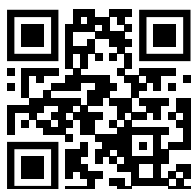

www.rohhe.de

ROHHE Sp. z o.o.

05-555 Tarczyn, Al. Krakowska 19A

Tel. +48 22 299 88 33, biuro@rohhe.pl

Logistik: 736 233 372, logistyka@rohhe.pl

Vertrieb - Polen: 736 233 371, 736 233 375,

797 654 015, 793 500 140,

736 233 378, 736 233 374, sprzedaz@rohhe.pl

Vertrieb - Export: 736 233 379, export@rohhe.pl



ROHHE®